

螺杆空压机微电脑控制器  
MAM-KY12S (B) - XII型  
(中文液晶显示-260)

用  
户  
手  
册

深圳市普乐特电子有限公司

地址：深圳市坂田岗头好时达工业区 5 栋 4、5 楼

电话：(0755) 83172098 83172822 邮编：518129

传真：(0755) 83172966 E-mail: [plt@pltsz.com](mailto:plt@pltsz.com)

网址: [www.pltsz.com](http://www.pltsz.com)

## 使用注意



使用前，请仔细阅读使用说明书。



只有专业技术人员允许安装 MAM\*\*\*控制器。



机械安装时务必充分考虑安装位置，确保散热良好和减少电磁干扰。



实施配线时，请按强电、弱电分开布线规则布线，减少电磁干扰。



继电器输出控制的交流接触器和电磁阀必须接突波吸收器。



上电之前仔细检查输入/输出配线。



本机体之接地端子正确接地（第三种接地），可提高产品的抗干扰能力。



电机保护电流的设置:最大的电机额定电流/1.2

### 特点：

- LCD 中英文显示
- 对电机具有短路、堵转、缺相、过载、不平衡等全方位保护功能
- 对电机具有起停控制、运行控制
- 对空压机进行防逆转保护
- 对多点温度进行检测与控制保护
- 自动调节负荷率控制压力平衡
- 高度集成，高可靠性，高性价比
- 远程/机旁选择控制
- 联动/独立选择运行
- RS-485 通讯功能

## 一、基本操作

### 1、按键说明



图 1

- |——起动键：按此键可起动电机运行
- O——停机键：按此键可停止电机运行
- S——设定键：修改完数据后，按此键确认数据存储输入
- ▲——上移键：数据修改时，按此键上翻修改该数位；在菜单选择时作为选择键。
- ▼——下移键：数据修改时，按此键下翻修改该数位；在菜单选择时作为选择键。
- ▶——移位键/确认键：修改数据时，此键作为移位键；在菜单选择时作为确定键。
- C——返回键/复位键：在菜单操作时作为返回键返回上一级菜单；故障停机时，按此键复位。

### 2、状态显示与操作

机组通电后显示如下界面：

欢迎使用
螺杆压缩机

5 秒后显示以下主界面：

排温：20℃
供压：0.60MPa
设备已停止
机旁

按“▼”进入以下菜单选择界面：

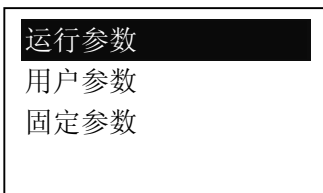

#### a、运行参数查看

按“▲”或“▼”移动黑色滚动条到“运行参数”菜单后，按确认键“▶”后弹出下一级菜单：

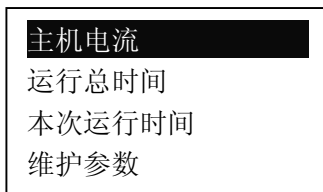

再按“▶”弹出

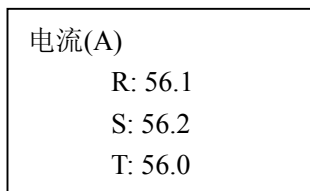

如为最后一级菜单，界面不会出现黑色滚动条，按返回键“C”返回上级菜单或主界面。如在某一界面停止操作，数秒钟后自动返回主界面。

用“▲”、“▼”移动键、确认键“S”和返回键“C”根据上述方法可完全观察到运行时间、本次运行时间、维护参数、历史故障、出厂日期、现场故障等运行参数并返回到上级菜单。

#### b、用户参数

##### 1)、参数修改方法

—— 在运行状态和停机延时过程中不能修改用户参数和厂家参数 ——

用前述运行参数查看的方法可查看和修改用户参数，如修改压力上限，操作方法如下：  
按“▲”或“▼”移动黑色滚动条到“用户参数”项后按确定键“▶”弹出

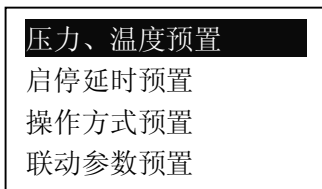

再按确定键“▶”弹出

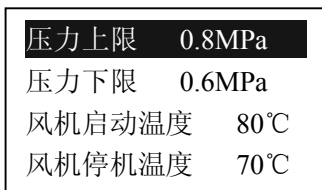

如不继续按确定键“▶”即可查看用户参数。再按确定键“▶”弹出如下界面要求输入用户密码：



注：用户密码在用户参数里可修改，厂家密码固定为\_\_\_\_\_

此界面弹出后，出现闪烁位，此时“▲”和“▼”键变为上翻和下翻键修改当前位，“▶”变为移位键移动修改位，最后按“S”确认输入。弹出界面：

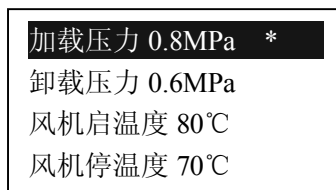

右上角有“\*”提示，表示已进入用户参数设定状态。

“▲”或“▼”变回移动黑色滚动条，“▶”变回确定键。滚动条在“压力上限”处按确认键“▶”，此时出现闪烁位，“▲”和“▼”键变为上翻和下翻键修改当前位，“▶”变为移位键移动修改位，输入完毕按“S”确认，闪烁位消失。“▲”或“▼”变回移动黑色滚动条，“▶”键变回确定键，可继续修改其它用户参数。如不需修改其它参数，按“C”键返回上级菜单或主菜单。用同样方法可修改其它用户参数。

## 2) 用户参数及功能

一级菜单	二级菜单	设定初值	功能作用
压力、温度预置	压力上限	*.**MPa	1. 压力高于此值，且处于加载运行状态，控制空压机卸载运行。 2. “供气加载压力”设置值不能大于此值，“供气卸载压力”受厂家参数中“卸载压力高限”限制。
	压力下限	*.**MPa	1. 加载方式设为自动，空压机处于自动卸载运行状态时，压力低于此值控制空压机自动加载运行。 2. 空压机处于空久停机时，压力低于此值，运行条件具备，控制器自动启动空压机运行。
	风机启温度	***℃	空压机运行时，当排气温度高于此处设置值，控制风机运行。
	风机停温度	***℃	空压机运行时，当排气温度低于此处设置值时，停止风机运行。
启停延时预置	主机延时	0008 秒	设置主电机的起动时间，主机启动时开始计时，在此时间内，对主机电流过载不保护。
	风机延时	0006 秒	设置风机的起动时间，风机启动时开始计时，在此时间内，对风机电流过载不保护。
	星角延时	0006 秒	主机星角降压启动延时时间。
	加载延时	0002 秒	主机角运行后，延时加载时间。
	空载延时	0020 分钟	空压机允许的最长连续空载运行时间，超过此时间后自动停止运行，进入空车过久停机状态。

	停机延时	0010 秒	正常停机时，空压机立即空载运行，空载运行此设置时间后停止运行。
	启动延时	0100 秒	正常停机、空车过久停机或故障停机后，需延时此处设置时间后才能重新启动空压机。
	备用延时	0000 秒	附加功能
	水开延时	0002 秒	自动排水控制时，连续排水时间
	水关延时	0010 分钟	自动排水控制时，排水间隔时间
操作方式预置	启停方式	本地/远程	本地模式:远程启动端子无功能 远程模式:远程启动端子功能有效 注:当有硬件输入端子设为“远程启动使能”时,启停方式由该硬件状态确定。该端子闭合时为远程,断开时为本地,此处设置不起作用。
	加载方式	自动/手动	手动模式:压力高于“卸载压力”自动卸载;其余情况,由加卸载键控制; 自动模式:控制器根据压力和设置的加卸载压力,自动控制空压机加卸载。
	通讯方式	禁止/联动/计算机	设为禁止时,通讯不起作用; 设为通讯时,作为从机,按 MODBUS 协议与外部设备通信; 设为联动时,多台空压机可组网运行。
	通讯编码	0001	通讯方式为计算机或联动时,控制器的通信地址。
联动参数预置	联动状态	主机/从机	主机模式---空压机组网联控,此台控制器做主机,管理网络从机。做主机通讯地址必须为 1; 从机模式---空压机组网联控,此台控制器做从机,受网络中主机控制。
	联动启停	顺序	
	轮换时间	0002 小时	主机压力在“联动加载”和“联动卸载”压力之间,网络中有机器运行,有机器停机,此情况一次性持续了此设置时间后,主机给运行的机器发送停机指令,同时给停机的机器发送开机指令。
	联动机数	0002	联控运行时,联控网络中空压机台数。
	联压下限	00.63MPa	联控运行时,主机压力低于此处设定压力时,从联控网络中找一台机器加载或开机
	联压上限	00.78MPa	联控运行时,主机压力高于此处设定压力时,从联控网络上,找一台机器卸载或停机
	联动延时	0020 秒	联控运行时,主机连续二次发送控制命令所等待的时间。
维护参数复位	油过滤器	0000 小时	油过滤器累计已使用时间,更换新的油滤器后,手动清零。
	油精分器	0000 小时	油精分器累计已使用时间,更换新的油分器后,手动清零。
	气过滤器	0000 小时	气过滤器累计已使用时间,更换新的空滤器后,手动清零。

续上表

	润滑油	0000 小时	润滑油累计已使用时间,更换润滑油后,在手动清零。
	润滑脂	0000 小时	润滑脂累计已使用时间,更换润滑脂后,在手动清零。

最大使用时间预置	油过滤器	9999 小时	1. 油过滤器累计使用时间超过此处设置值后, 控制器预警; 2. 设为“0000”时, 禁止油过滤器预警功能
	油精分器	9999 小时	1. 油精分器累计使用时间超过此处设置值后, 控制器预警; 2. 设为“0000”时, 禁止油精分器预警功能
	气过滤器	9999 小时	1. 气过滤器累计使用时间超过此处设置值后, 控制器预警; 2. 设为“0000”时, 禁止气过滤器预警功能
	润滑油	9999 小时	1. 润滑油累计使用时间超过此处设置值后, 控制器预警; 2. 设为“0000”时, 禁止润滑油预警功能
	润滑脂	9999 小时	1. 润滑脂累计使用时间超过此处设置值后, 控制器预警; 2. 设为“0000”时, 禁止润滑脂预警功能
中英文选择		中文	设为“英文”, 界面变英文操作
修改用户密码		****	用户可修改用户密码

### c)、厂家参数

厂家参数与用户参数的差别在于厂家参数不能查看, 修改时只能凭厂家密码修改, 修改操作方法与用户参数修改方法一样。主要功能与作用见下表:

参数项	设定初值	功能与作用
主机电流	电机允许最大过载值/1.2	启动延时过后, 当电机电流大于设定值的 1.2 倍以上时 4 倍以下时, 按过载特性延时跳机
风机电流	电机允许最大过载值/1.2	同上
预警温度	105℃	当实际排气温度高于此设定温度时, 提示预警
停机温度	110℃	当实际排气温度高于此设定温度时, 报警停机
停机压力	1.00MPa	当实际供气压力高于此设定压力时, 报警停机
压力高限	0.80MPa	此项为用户参数中“卸载压力”的最大值, 卸载压力 ≤ 此处设定值
负载时间	****小时	厂家可修改负载运行时间
运行时间	****小时	厂家可修改运行总时间
历史故障复位	****	输入历史故障密码后, 历史故障全清除
电流不平衡度	0006	当(最大相电流/最小相电流) > (1+(设定值/10)) 时, 不平衡保护动作停机。设定 ≥ 15 时, 不平衡保护不起作用
断相保护	0005	缺相时间设定 ≥ 20 秒时, 缺相不起作用。如不平衡保护起作用, 不平衡保护会动作。
频率选择	50Hz	选择电流频率, 50Hz, 60Hz 可选
过载重启延时	0000 分钟	如电机过载停机, 为避免电机频繁启动, 无论掉电或复位都要经过此延时才能开机
出厂日期	****年**月**日	厂家输入设备的出厂日期
出厂编号	*****	厂家输入设备的出厂编号

## 二、功能及技术参数

- 1、开关量：9 路开关量输入，10 路继电器开关量输出；
- 2、模拟量：二路 Pt100 温度输入，二路 4~20mA 变送输入，两组三相电流输入（配套 CT）；
- 3、相序输入电压：三相 380V；
- 4、控制器工作电源：AC16-28V、50/60HZ、0.3A、6VA（建议使用 12VA）；
- 5、显示量程
  - a)、油温：—20~150℃；精度：±1℃。
  - b)、气温：—20~150℃；精度：±1℃。
  - c)、运行时间：0~999999 小时。
  - d)、电流显示量程：0~999.9A。
  - e)、压力：0~1.60MPa。精度：0.01Mpa。
- 6、相序保护：当保护器检测到错相时，动作时间≤2s；
- 7、电机保护：本控制器对主电机和风扇电机均具有以上五种基本保护功能
  - ①、堵转保护：起动结束后，当工作电流达到设定电流的四至八倍时，动作时间≤0.2s；
  - ②、短路保护：只要检测电流达到设定电流的八倍以上时，动作时间≤0.2s；
  - ③、缺相保护：当任何一相电源缺相时,动作时间≤2s；
  - ④、不平衡保护：任何两相间电流相差 60~75%时,动作时间≤5s；
  - ⑤、过载反时限保护特性(时间单位为秒)，见下表。倍数=I<sub>实</sub> / I<sub>设定</sub>  
当电机运行电流大于或等于设定电流的 1.2 倍至 3.0 倍时按下表的过载倍数及动作时间延时动作

I <sub>实</sub> /I <sub>设</sub> 时间参数	≥1.2	≥1.3	≥1.5	≥1.6	≥2.0	≥3.0
动作时间	60	48	24	8	5	1

表 2、电机保护反时限曲线表

- 8、温度保护：当检测到的实际温度大于设定温度时,动作时间≤2s；
- 9、输出继电器触点容量：250V5A；触点寿命 500000 次；
- 10、电流显示误差小于 1.0%；
- 11、RS—485 通讯

### 三、型号规格

#### 1、型号说明

**MAM—KY12S (40) (B) (T) —XII**

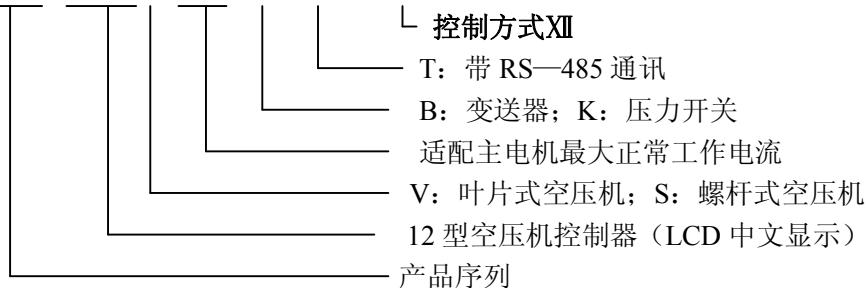

#### 2、适用电机功率规格表



规格	参数	电流范围 (A)	适配主电机功率 (KW)	备注	说明
MAM—KY12S (20)		8~20	11KW 以下		风机电流有 0.2~2.5A 档、1~5A 档、4~10A 档三种规格根据风机电流确定
MAM—KY12S (40)		16~40	11-18.5KW		
MAM—KY12S (100)		100	22-45KW		
MAM—KY12S (200)		200	55-90KW		
MAM—KY12S (400)		400	110KW		
MAM—KY12S (600/5)		600/5	200KW-250KW	接外部 CT	

## 四、安装

### 1、机械安装

#### A、互感器安装

互感器安装位置应在能测量电机线电流（额定电流）的地方，这样控制器在设定时就可按电机铭牌设定。其具体安装尺寸如下：



图 2、CT1 结构尺寸（ $\phi 36$  穿孔）



图 3、CT1 安装尺

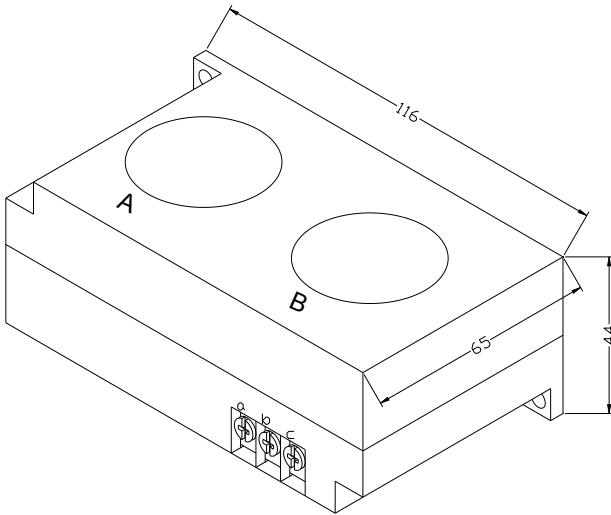

图 4、CT2 结构尺寸（ $\phi 10$  穿孔）

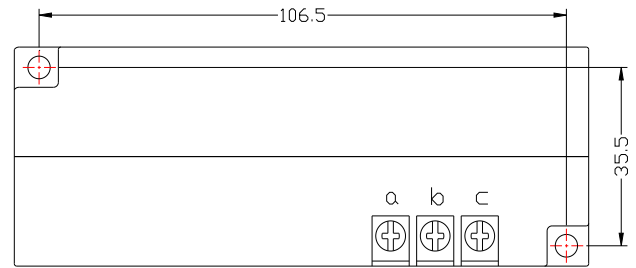

图 5、CT2 安装尺

## B、控制器安装

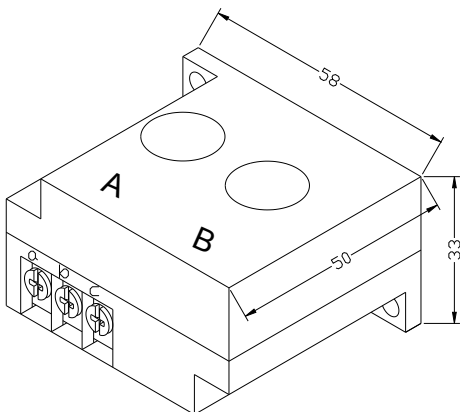
控制器安装在控制柜内，控制器周围应有一定的空间方便布线。具体尺寸如下：

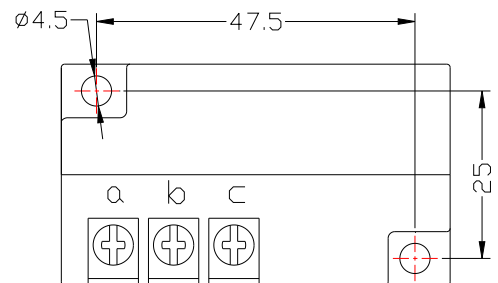
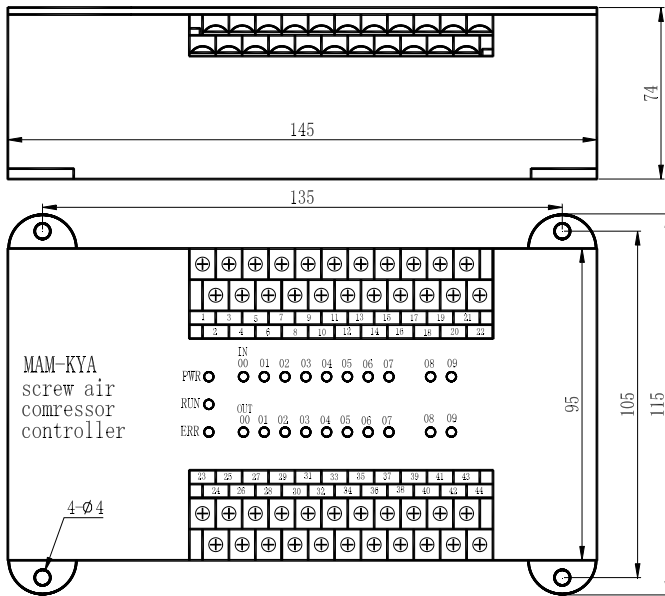

### 1、输入指示灯 (IN):

00、01、02、03、04、05、06、07、  
分别为对应输入开关量端子号 20、19、18、  
17、16、15、14、13。

### 2、输出指示灯 (OUT)

00、01、02、03、04、05、06、07、  
08、09 分别对应输出开关量端子号 27、28、  
29、30、31、35、36、37、38、39

### 3、电源指示: PWR 灯

### 4、运行指示: RUN 灯

### 5、故障指示: ERR 灯

图 6、主控单元结构尺寸

## C、显示面板功能与安装

MAM-260 显示面板安装在控制柜面板上，外围尺寸 165×102×50 (mm)。



图 7、外围尺寸



图 8、开孔尺寸

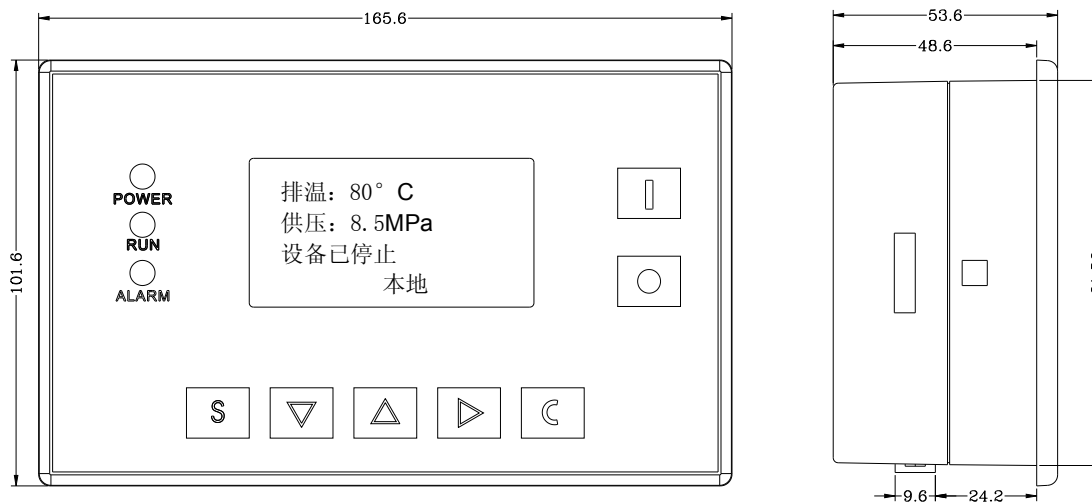

## 2、电气安装基本接线图

图 8、接线端子排列图

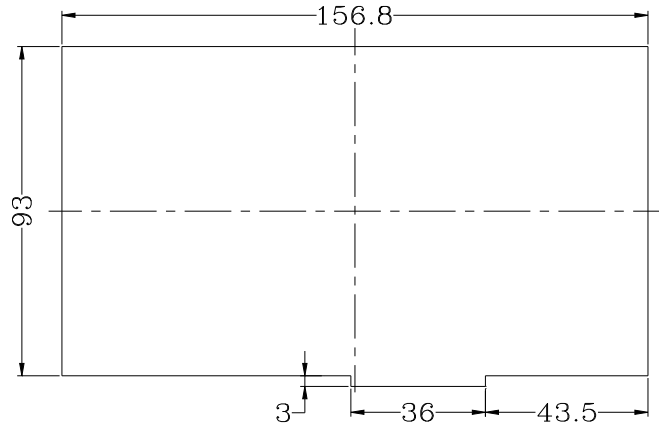
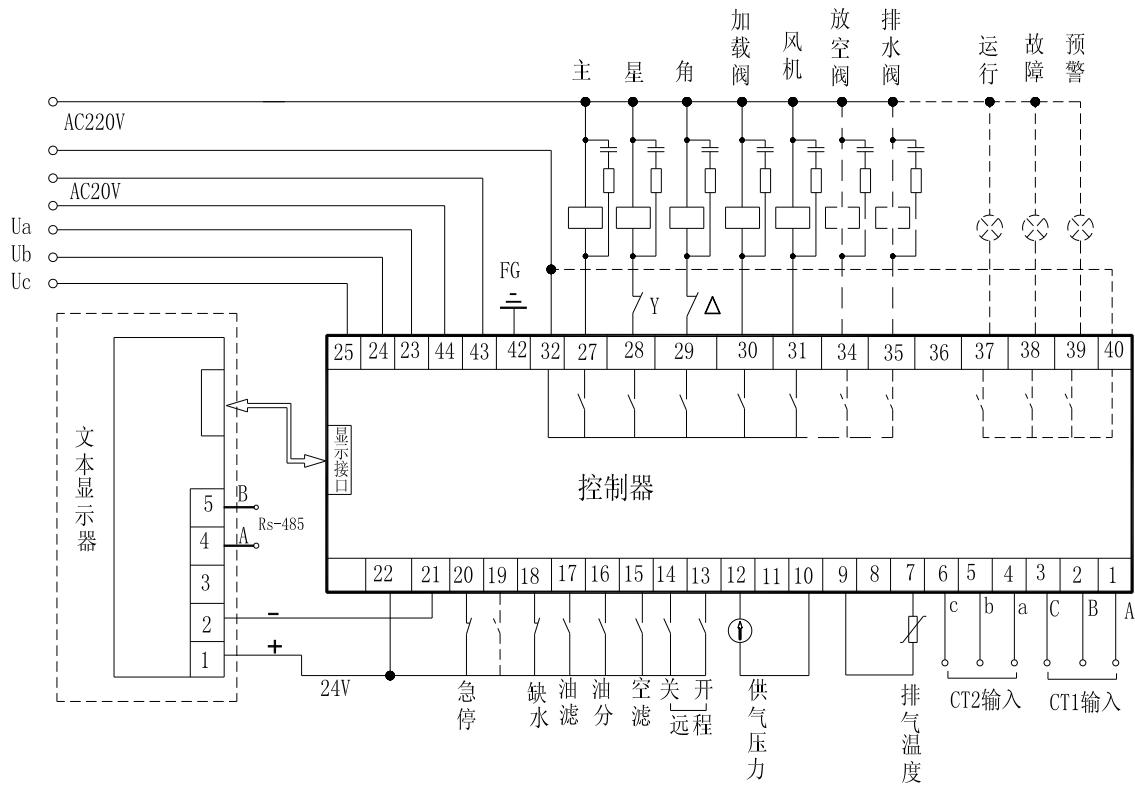
### 文本显示器接线端子：

显示面板有五个接线端子和一个显示电缆 D 形头，分别用于显示连接、Rs—485 通讯、24V 电源输入。

### 控制器接线端子：

显示面板与控制器之间用通讯电缆连接。23、24、25 为相序输入端子；7、9 为排气温度输入端子；CT1 为主电机互感器；CT2 为风扇电机互感器。32 为输出继电器公共端 COM1；27 控制主接触器；28 控制星形接触器；29 控制角形接触器；30 放空电磁阀；31 控制风机；34 控制卸放阀；37 运行指示；38 为故障指示；39 预警指示；40 为 COM2。42 为模拟地（大地），43、44 为 AC20V 电源。

**注意：配线时，电磁线圈需接突波吸收器，虚线为可扩展功能。**

## 五、控制原理（电气原理图见附图）

### （A）、独立控制

#### （1）、近地自动控制（启停方式：机旁；加载方式：自动）

##### ①、按“ON”键启动：（Y—△启动）

控制器上电后有 3 秒自检，按“ON”键不能启动。自检结束后按“ON”键主机开始启动。主机启动过程为：KM3 得电，KM2 得电 → Y 形启动状态 → 延时时间到（Y—△转换时间），KM3 失电（KM1、KM3 互锁），KM1 得电 → 电机△形运行，启动结束。启动过程中，所有电磁阀一直失电，实现空车启动。

##### ②、自动运行控制：

电机启动到△状态后，延时一段时间后，加载电磁阀得电，空压机开始加荷，汽罐压力开始升高。当气压升高超过设定高限压力时（卸载压力值），加载电磁阀失电，卸放电磁阀得电，空压机空车运行。如果在规定的时间内（空车时间内），气压又降低于设定的低限压力（加载压力值），加载电磁阀又得电，卸放阀失电，压缩机正常压缩空气，提高气罐压力。如果在空车时间内，气罐压力没有降低到低限压力，控制器将自动停止电机工作，实现空车过久自动停机。只有当压力降低到低限压力，电机自动按启动过程启动运行，如此往复循环。

##### ③、在自动状态下手动加载/卸载

在自动状态下，设备处于卸载状态，按一下“M”加载，如果压力高于卸载压力，加载电磁阀点动一下后回到卸载状态；如果压力低于卸载压力，加载电磁阀得电直到供气压力大于卸载压力后重新回到卸载状态。设备处于加载状态，按一下“M”卸载，如果压力高于加载压力，加载电磁阀失电直到供气压力小于加载压力后重新回到加载状态；如果压力低于加载压力，此时卸载不起作用。

##### ④、正常停机：

按“OFF”键，加载电磁阀失电和卸放电磁阀得电，延时一段时间（停机延时）后，电机接触器失电，主机和风扇电机停止运转，重起延时结束后卸放电磁阀失电。只有按“ON”键才能重新启动。

##### ⑤、防频繁启动控制

按“OFF”停机、空车过久停机、故障停机使电机停转时不能马上启动电机，需有一定延时，本控制器在各种停机状态下时间显示窗口倒计时显示剩余延时时间（如 90 秒），只有延时时时间为零时才能启动电机。

#### （2）、远程自动控制（启停方式：远程；加载方式：自动）

远程自动控制与近地自动控制基本一样，不同的是设备启停可由远程开关控制完成。

#### （3）、近地手动控制（启停方式：机旁；加载方式：手动）

启停控制与自动控制一样，只是设备启动结束后，处于卸载运行。按“M”键加载，当供气压力大于卸载压力时，设备自动卸载，如果不按键“M”加载，设备一直卸载运行直到空车停机。在卸载过程中，按“M”键加载；在加载过程中，按“M”键卸载。

#### （4）、远程手动控制（启停方式：远程；加载方式：手动）

远程手动控制与近地手动控制一样，只是设备启停可由远程开关控制

### （B）、联网控制

#### （1）、当控制器联网通讯设置为“计算机”时可实现计算机联网控制

(2)、当控制器通讯设置为“联动”可实现控制器与控制器之间联网控制，但主机只能为 1#机。

### (C)、风机温度控制

当排气温度大于风机起动温度时，风扇电机运行；当排气温度小于风机停机温度时，风扇电机停止运行。

### (D)、自动排水

本控制器设有定时排水功能，按设定的排水持续时间和间隔时间定时排水。

### (E)、故障停机与紧急停机

当机组在运行过程中出现电气故障或排气高温等故障时控制器立即停止电机运行，需排除故障解除故障状态后才能重新起动电机。如遇紧急情况，按下紧急停机按钮，切断控制器和接触器电源。

## 六、预警与提示

### (1)、文本显示器提示

#### ①、空滤器预警指示

##### a、用开关信号检测预警

控制器通过检测空滤器压差开关动作在文本显示器上提示操作者“空滤器阻塞”。

##### b、设定空滤器使用时间预警

空滤器使用时间到，文本显示器上提示操作者“空滤器使用时间到”。

#### ②、油滤器预警指示

##### a、用开关信号检测预警

控制器通过检测油滤器压差开关动作在文本显示器上提示操作者“油滤器阻塞”。

##### b、设定油滤器使用时间预警

空滤器使用时间到，文本显示器上提示操作者“油滤器使用时间到”。

#### ③、油分器预警指示

##### a、用开关信号检测预警

控制器通过检测油分器压差开关动作在文本显示器上提示操作者“油分器阻塞”。

##### b、设定油分器使用时间预警

空滤器使用时间到，文本显示器上提示操作者“油分器使用时间到”。

#### ④、润滑油预警指示

润滑油使用时间到，文本显示器上提示操作者“润滑油使用时间到”

#### ⑤、润滑脂预警指示

润滑脂使用时间到，文本显示器上提示操作者“润滑脂使用时间到”

### (2)、主控器提示

指示项目	意义及功能	信号灯灯状态
电源	控制器通电	PWR 灯亮
运行	控制器运行	RUN 灯亮
故障	检测到故障并停机	ERR 灯闪烁
输入开关量	端子号 20~12 输入开关量动作	IN00~08 相应指示灯亮。但如输入点无功能指示灯不会点亮
输出开关量	端子号 27、28、29、30、31、35、36、37、38、39 输出开关量动作	OUT00~09 相应指示灯亮
数据存储	设定数据和存时间	PWR 闪烁一下

## 七、安全保护

### ①、对电机的保护

MAM—KY12S 空压机控制器对电机具有短路、堵转、过载、缺相、不平衡进行保护。

电气故障	故障显示	引起原因
短路	现场故障显示“主机或风机短路”	有短路产生或额定电流设定错误
堵转	现场故障显示“主机或风机堵转”	负载过大、轴承磨损、其它机械故障
过载	现场故障显示“主机或风机过载”	负载过大、轴承磨损、其它机械故障
缺相	现场故障显示“主机或风机*相缺相”	电源、接触器、电机缺相
不平衡	现场故障显示“主机或风机电流不平衡”	接触器接触不良、电机内部开环

### ②、排气超温保护

排气温度高于设定温度高限控制器报警停机，现场故障显示“排气温高”。

### ③、空压机防逆转保护

当接入空压机的三相电源相序与控制器设置不一样时，现场故障显示“相序错误”，控制器不能起动电机。此时仅需任意交换两相电源线并看电机转向即可。

### ④、供压超压保护

排气压力高于设定的压力高限时控制器报警停机，现场故障显示“排气压力高”。

### ⑤、传感器失灵保护

当压力传感器或温度传感器断线时，控制器报警停机。现场故障显示“\*\*传感器失灵”。

### ⑥、联动保护

主机运行，排气温度已到风机启动温度，但风机未运行控制器报警停机，现场故障显示“风机未运行”。

## 八、常见故障的处理

由于控制器外部器件引起的故障停机可通过查询现场故障或历史故障查出故障原因，排除外围故障。具体方法如下：

按“▼”或“▼”移动黑色滚动条到“运行参数”菜单后，按确认键“→”后弹出下一级菜单：

主机电流
运行总时间
本次运行时间
维护参数

一直按“▼”键弹出

历史故障
出厂编号
现场故障

按“→”键如弹出如下故障原因：

温度传感器失灵  
170℃

此时主要检查温度传感器是否断线，传感器是否损坏等。

### 常见故障及原因：

故障	引起原因	处理方法
排气高温	散热不良、少油等	检查通风、润滑油量等
温度传感器失灵	断线、PT100 坏等	检查线路和 PT100
压力超高	实际压力超高、传感器不准确	检查机器压力情况和压力传感器
压力传感器失灵	传感器线路断线、传感器坏、传感器线接反	检查接线和压力变送器
缺水	水压开关坏	检查水压开关
缺相	电源缺相、接触器触点坏等	检查电源、接触器
过载	电压过低、管路堵塞、轴承磨损、其它机械故障、设定数据错	检查设定数据、检查电压、轴承、管路及其它机械故障
不平衡	电源不平衡、接触器触点坏、电机内部开环等	检查电源、接触器、电机
堵转	电压过低、管路堵塞、轴承磨损、其它机械故障、设定数据错	检查设定数据、检查电压、轴承、管路及其它机械故障
短路	接线错误、设定数据错等	检查线路、设定数据
相序错	相序接反、断相	检查线路
风机未运行	风机坏、接触器坏、无控制输出	检查线路和
启动过程中出现主机过载、堵转等电气故障	主机启动时间设定小于星角延时时间	重新设定主机启动时间大于星角延时+加载延时
主接触器经常动作	急停按钮松动	检查接线

## 九、电气原理图：

